

埼玉セラピスト祭2018

<プラスワンセミナー① 9:40~10:40>

# テープング



デルマテープの理論と技術  
～開発・使用目的・併用例～

**DERUMA TAPE™**

APULA 代表 吉田 一也

貼るだけでパフォーマンスアップ!!!

医学博士・理学療法士 監修

## デルマテープ™

360°どの方向にも伸びる新素材  
キネシオロジーテープ



正六角形  
直径25mm



**DERUMA TAPE™**

※ デルマテープ商標登録申請中

## 監修者情報



吉田 一也 (よしだ かずや)

医学博士 理学療法士

- 2003年 理学療法士免許取得、病院勤務
- 2009年 理学療法士養成校勤務
- 2017年 大学院博士課程修了 (医学博士)
- 2018年 デルマテープ™監修

Copyright © yoshidakazuya.com. All Rights Reserved.

## デルマテープ™ コンセプト

～皮膚を介したマッスルインバランスと関節運動の調整～

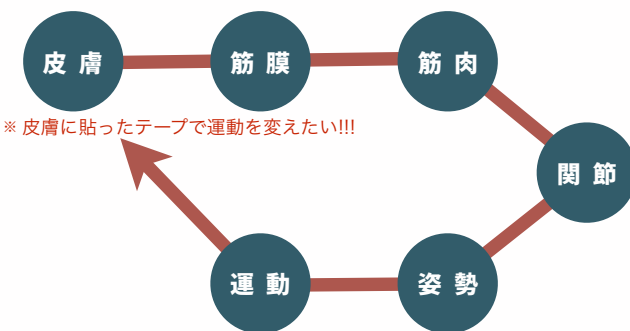

Copyright © yoshidakazuya.com. All Rights Reserved.

## 製品紹介

※ 正六角形のオリジナルカット

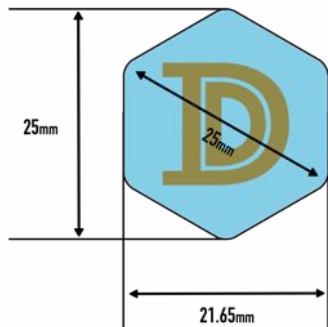

- <生地>  
ナイロン 83%  
ポリウレタン 17%
- <粘着剤>  
アクリル系粘着剤

※ キネシオロジーテープとして  
初めて使われる素材

Copyright © yoshidakazuya.com. All Rights Reserved.

## デルマテープ™ 名前の由来

**Derma (デルマ)**



→皮膚、真皮

**出る間 (テルマ)**

→組織間に空間を作る

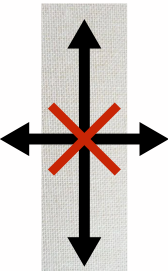

Copyright © yoshidakazuya.com. All Rights Reserved.

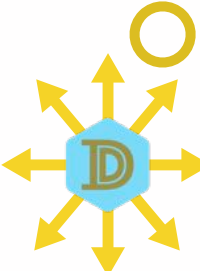
# デルマテープ™の特徴1

非伸縮性テープ	伸縮性テープ	デルマテープ
		
どの方向にも伸びない	一方向のみ伸びる	どの方向にも伸びる

Copyright © yoshidakazuya.com. All Rights Reserved.

# デルマテープ™の特徴2

線のアプローチ	面のアプローチ	点のアプローチ
		
テープをそのまま貼る	テープを切って広げて貼る	小さくカットされたテープをそのまま貼る

※ キネシオロジーテープの新しい活用法

Copyright © yoshidakazuya.com. All Rights Reserved.

# デルマテープ™の利点

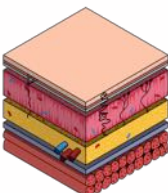
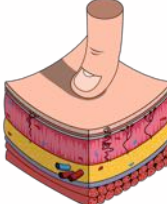
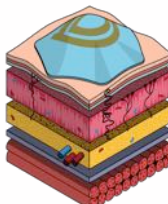
断面	徒手介入	デルマテープ
		
各組織間には10ミクロン(μ)の隙間がある。	徒手的な刺激は、皮下組織を圧迫する。	+皮膚への感覚入力 デルマテープは、皮下組織間に隙間を作る。

Copyright © yoshidakazuya.com. All Rights Reserved.

# デルマテープ™パッケージ

<1パッケージ>  
10シート80パッチ入  
1,980円(税込)



Copyright © yoshidakazuya.com. All Rights Reserved.

# カラー展開



水色

肌色

Copyright © yoshidakazuya.com. All Rights Reserved.

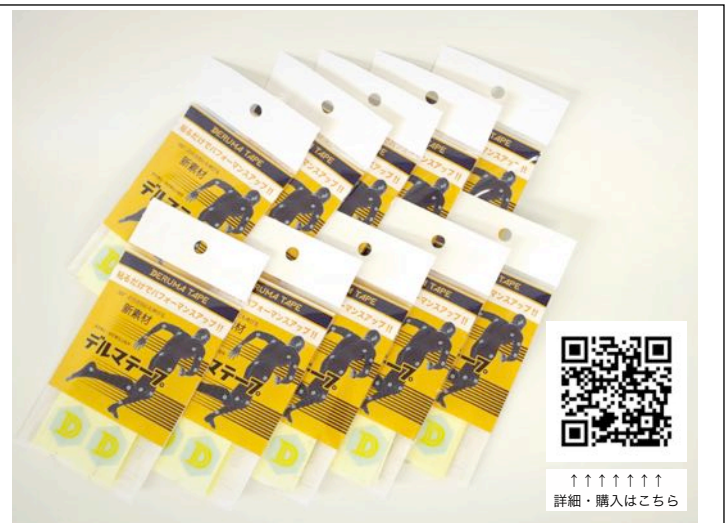

↑↑↑↑↑↑↑↑  
詳細・購入はこちら